

Epsivol



Das Mittellastregal ist besonders für die Handlagerung sperriger Produkte geeignet.



Technische Eigenschaften

Rahmen

- Stützen mit zylinderförmigem Profil 50x50 mm - Stärke 1,5 mm.
- Doppellochraster an der Vorderseite alle 50 mm.
- Maximale Traglast pro Rahmen: 4.500 kg je nach Konfiguration.
- Verzinkte Fußplatten 110x60 mm zur Befestigung an der Stützenunterseite.
- Traversen und Diagonalverbände in verzinktem C-Profil 25x15 mm zum Verschrauben mit den Stützen.
- Höhe: von 1.750 mm bis 4.500 mm in Abständen von 250 mm.
- Tiefe: von 400 mm bis 1.200 mm.
- Farbe blau RAL 5015.



Traversen

Große Profilauswahl für viele Anwendungsbereiche

- Farbe lichtgrau RAL 7035.
- Stufen- und Z-Profil mit Vertiefungen für die Befestigung der Stabilisierungstraversen.
- 3 Haken-Konnektoren, am Rand verschweißt.
- Optionale Sicherungsstifte zur Blockierung der Traverse an der Rahmenstütze.

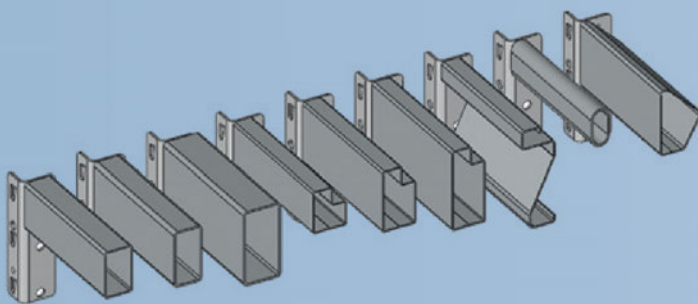

Stufenprofil
45x36 mm



Stufenprofil
65x36 mm



Stufenprofil
85x36 mm



Gelochtes
Stufenprofil

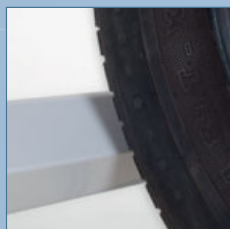

Reifenbalken



Rechteckprofil
50x30 mm

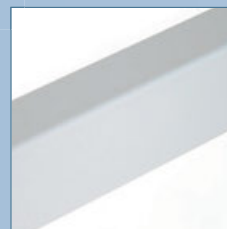

Rechteckprofil
60x30 mm



Rechteckprofil
80x40 mm



Z-förmig

Maximale Traglasten pro Traversenpaar*

	LÄNGE (mm)	1000	1250	1500	1800	2000	2250	2500	2700	3000
PROFILE	50x30x15/10°	1004 kg	802 kg	556 kg	386 kg	312 kg	246 kg	200 kg	170 kg	138 kg
	60x30x20/10°	1500 kg	1354 kg	1078 kg	748 kg	606 kg	478 kg	388 kg	332 kg	268 kg
	80x40x20/10°	1500 kg	1500 kg	1500 kg	1500 kg	1500 kg	1188 kg	962 kg	826 kg	668 kg
	Ovale Kleiderstange 40x20x2/10°	424 kg	326 kg	226 kg	156 kg	126 kg	100 kg			
	Stufenprofil 45x36x10/10°	630 kg	533 kg	465 kg	384 kg	324 kg				
	Stufenprofil 65x36x12/10°	1100 kg	914 kg	792 kg	683 kg	633 kg	565 kg	470 kg		
	Stufenprofil 85x36x15/10°	1500 kg	1500 kg	1500 kg	1500 kg	1409 kg	1146 kg	948 kg	832 kg	689 kg
	«Z» 107x36x15/10°	1500 kg	1500 kg	1500 kg	1500 kg	1500 kg	1376 kg	1252 kg	1130 kg	934 kg
	Reifenbalken «A» 70x43x10/10°	450 kg	370 kg	300 kg	240 kg	210 kg	180 kg			
	Gelochtes Stufenprofil 65x36x12/10°	880 kg	731 kg	633 kg	546 kg	506 kg	452 kg	376 kg		

(*) Max. Traglast bei g.v.L. pro Balkenpaar, nach FEM 10.2.02 Vorschriften berechnet.
Lasten richten sich nach den Benutzungsbedingungen

Auflagen

Wählen Sie aus einer Vielzahl von Auflagen die jeweils Passende für Ihre Gestaltungen

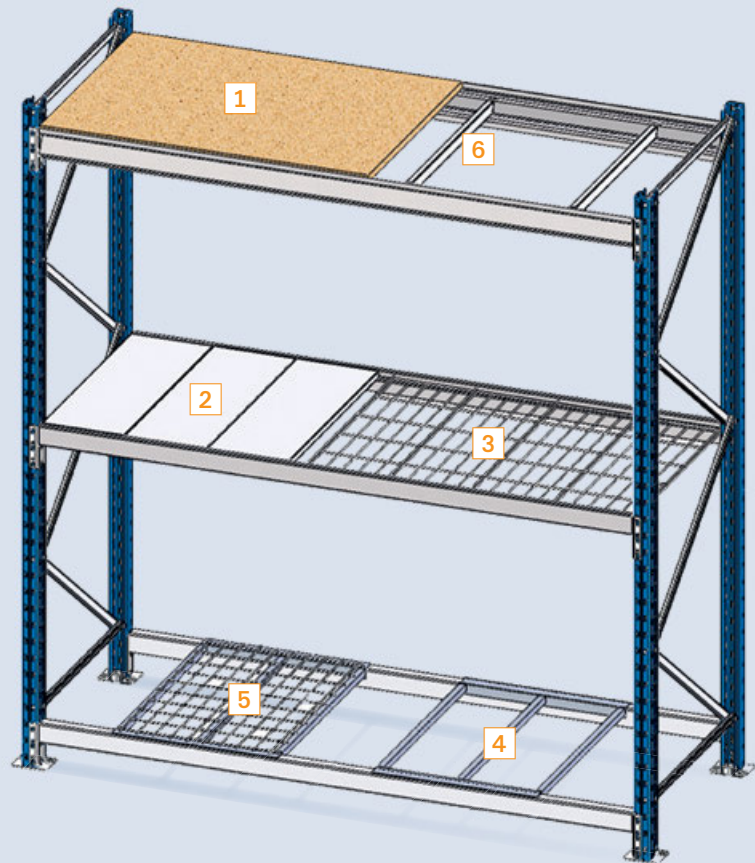

- 1 Spanplattenauflage 19 mm
Melaminplattenauflage weiß 19 mm
- 2 Verzinkte Metallauflage
- 3 Gitterauflage
- 4 Stahlrohrauflage
- 5 Drahtauflage
- 6 Stabilisierungstraverse

Spanplattenauflage
19 mm

Melaminplattenauflage weiß
19 mm

Verzinkte
Metallauflage

Verzinkte
Drahtauflage

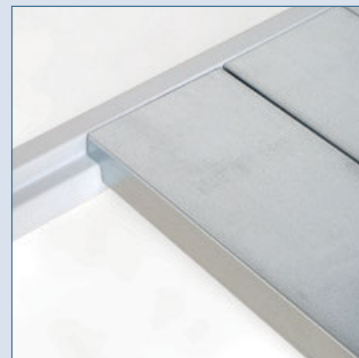

Stabilisierungstraversen

- Diese werden in die Vertiefungen der Stufen- und Z-förmigen Profiltraversen gelegt.
- Mit oder ohne Anschlag für die rechteckigen Traversen.
- Empfohlen zur Vermeidung eines seitlichen Knickens der Traversen.
- Vorgeschrieben für Ebenen ab:
 - einer Länge von 2.500 mm.
 - einer Tiefe von 800 mm bei Stufentraversen und «Z».
 - einer Tiefe von 1.000 mm für rechteckige Traversen mit Span- oder Melaminplattenauflagen.

Eine große Auswahl an Zubehör... für eine bessere Organisation

Vertikale Blechfachteiler

- Zur Befestigung zwischen 2 gelochten Traversen.
- Höhe: 400, 500, 600 oder 800 mm.
- Tiefe: 600, 800, 1000 oder 1.200 mm.

Vertikale Trennstangen Ø 8 mm

- Zur Befestigung zwischen 2 gelochten Traversen.
- Höhe: 340, 440, 540 oder 740 mm.

Fachteiler für rechteckige Traversen

- Trennarne L. 500 mm **A**
- Vertikale Trennstangen: 500x500 mm **B**
- Horizontale Fachteiler: H.500 mm T. 500 je 1200 mm **C**

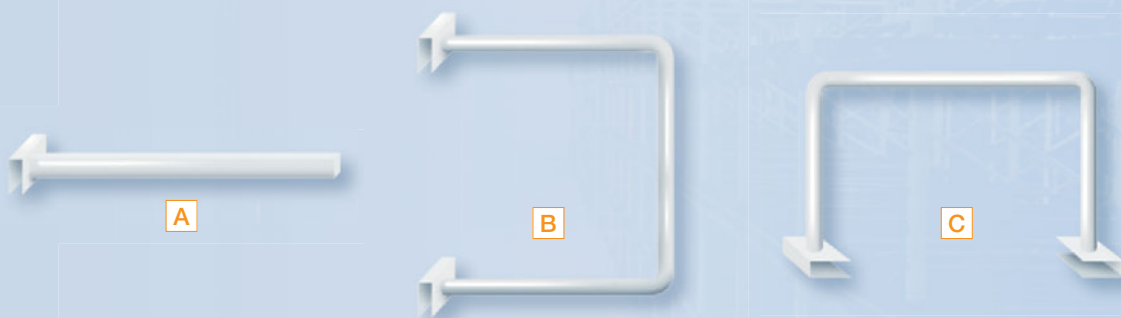

Passende
Profiltraversen für
Reifen und zur
Vermeidung von
Verformungen.

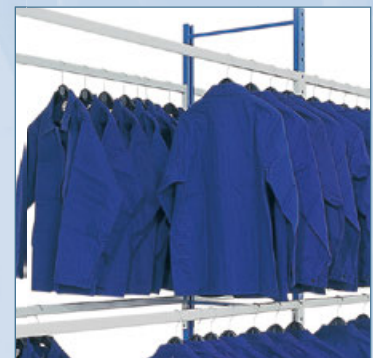

Kleiderstangen.

Das erweiterbare Regal für viele Anwendungsmöglichkeiten

Anlage auf 2000 m²
zur Standardlagerung
von Kartons



Vertikale Lagerung:
Ein- und zweiseitig.
Für Langgut konzipiert:
Rohre, Dachleisten, Latten, ...

Passt sich an verschiedene
Einsatzbereiche in Ihrem Lager an
(Kartons, Bände, Picking, ...)



Stabil und beliebig erweiterbar für eine einfache Montage von Lagerbühne oder Regalanlagen auf mehreren Ebene

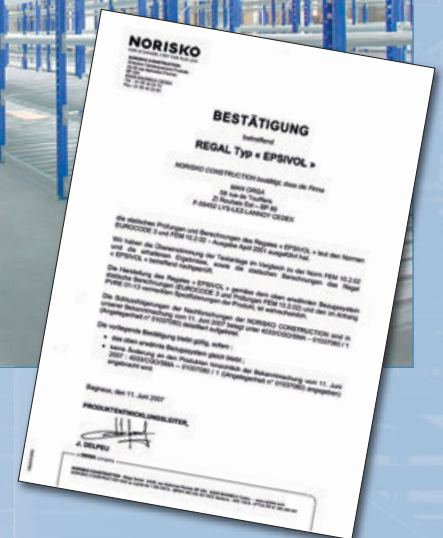

Lust auf Farbe: eine große Palette an RAL-Farben zur Auswahl (+5%).

Standardfarben



7035
Traversen

5015
Rahmen

1004

1013

2004

3000

5010

5018

6011

7024

9005

9006

9010



Mitterhuber Tresorbau GmbH
Reinsburgstraße 51 · 70178 Stuttgart

Telefon: 0711 / 8600531
Telefax: 0711 / 8600532

Email: info@mh-regale.de
Internet: www.mh-regale.de

KNOW-HOW UND LEISTUNGSSTARKE PRODUKTE FÜR IHREN BETRIEB